



СОЕДИНИТЕЛИ 2РМТ, 2РМДТ

Соединители предназначены для работы в электрических цепях постоянного, переменного (частотой до 3 МГц) токов.

Соединители состоят из кабельных и приборных вилок (розеток).

Приборная часть соединителей изготавливается без патрубков или с прямыми патрубками, кабельная часть без патрубков, с прямыми или угловыми патрубками.

Сочленение соединителей резьбовое, поляризация корпусов - однополюсная.

Покрытие контактов - золото или серебро.

Условный размер корпусов, схемы расположения контактов $\varnothing 1,0; 1,5; 2,0; 3,0$ мм и их количество приведены в табл. 1.

Соединители изготавливаются для монтажа экранированными или неэкранированными кабелями (проводами) при этом изменяется вид концевой гайки патрубка.

Соединители предназначены для внутреннего монтажа во всеклиматическом исполнении в соответствии с техническими условиями ГЕ0.364.126 ТУ (АШДК.434410.062ТУ).

Соединители 2РМТ и 2РМДТ имеют различные схемы расположения контактов и не взаимосочленяемы.

Соединителям присвоены условные обозначения, которые состоят из следующих классификационных признаков:

2РМТ (2РМДТ)	22	К(Б)	П(У)	Н(Э)	10	Г(Ш)	1	А(В)	1	Л	В
Тип соединителя											
Условный размер корпуса											
Вид корпуса: К-кабельный, Б - приборный											
Вид патрубка: П - прямой, У - угловой											
Вид гайки патрубка: Э - для экранированного кабеля Н - для неэкранированного кабеля											
Количество контактов											
Часть соединителя: Ш - вилка, Г - розетка											
Обозначение сочетания контактов см. таблица 1											
Покрытие контактов: А - золото, В - серебро											
Теплостойкость 100 °С											
Л - левая розетка (только для проходных вилок)											
Всеклиматическое исполнение											

Обозначение соединителей при заказе и в конструкторской документации другой продукции состоит из слова "Вилка" ("Розетка"), условного обозначения типоконструкции, обозначения ТУ.

Необходимый вид патрубка и гайки выбирается по табл. 3-6 в зависимости от конструктивного исполнения и способа монтажа: ПН - патрубок прямой с неэкранированной гайкой, УН - патрубок угловой с неэкранированной гайкой, ПЭ - патрубок прямой с экранированной гайкой, УЭ - патрубок угловой с экранированной гайкой.

Примеры обозначения:		
Розетка 2РМТ22КПН10Г1А1В	ГЕО.364.126ТУ (АШДК.434410.062ТУ),	
Розетка 2РМТ22К10Г1А1В	ГЕО.364.126ТУ (АШДК.434410.062ТУ),	
Розетка 2РМДТ30Б8Г7А1В	ГЕО.364.126ТУ (АШДК.434410.062ТУ),	

По дополнительному заказу изготавливаются эксплуатационные металлические приборные (ЭП 2РМТ) и кабельные (ЭК 2РМТ) заглушки.

Технические характеристики

Сопrotивление контактов:

Диаметр контакта, мм	1,0	1,5	2,0	3,0
Сопrotивление контактов не более, МОм	5,0	2,5	1,6	0,8
Сопrotивление изоляции в нормальных климатических условиях, не менее, МОм	5000			
Максимальная токовая нагрузка	см. табл. 1			
Максимальное рабочее напряжение (амплитудное значение)	см. табл. 1			
Количество сочленений - расчленений	500			
Минимальная наработка, часов	1000			
Срок сохраняемости, лет	15			
Соединители устойчивы к воздействию спецфакторов				

Условия эксплуатации

Механические факторы:

Синусоидальная вибрация:

Диапазон частот, Гц 1 - 5000
Ускорение, м/с² (g) 490 (50)

Механический удар:

Одиночного действия: Ускорение, м/с² (g) 5000 (500)

Множественного действия: Ускорение, м/с² (g) 1000 (100)



















Климатические факторы:

Повышенная рабочая температура среды, °C 100















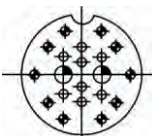



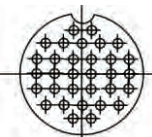





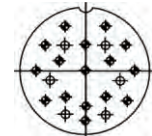





Пониженная рабочая температура среды, °C минус 60

Атмосферное пониженное давление, Па (мм рт. ст.) 133,32·10⁻¹²(10⁻¹²)

Таблица 1

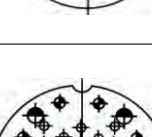
Условный размер корпуса	Тип соединителя	Схема расположения контактов	Условное обозначение контактов	Диаметр контактов, мм	Количество контактов		Обозначение сочетания контактов	Максимальная токовая нагрузка, А		Максимальное рабочее напряжение, В
					в соединителе	каждого диаметра		на одиночный контакт	суммарная на соединитель	
1	2	3	4	5	6	7	8	9	10	11
14	2РМТ		⊕	1	4	4	1	8	27	560
	2РМДТ		⊕	1	7	7	1	7	40	560
18	2РМТ		⊕	1,5	4	4	5	15	50	560
	2РМДТ		⊕	2	4	2	3	18	80	560
22	2РМТ		⊕	3		2		32		
24	2РМТ		⊕	1	10	10	1	7	58	560
	2РМДТ		⊕	1	19	19	1	5	80	560
27	2РМТ		⊕	1,5	10	10	5	10	83	560
	2РМДТ		⊕	1	7	5	2	8	60	700
22	2РМТ		⊕	1,5		2		16		
27	2РМДТ		⊕	1,5	7	7	5	12	70	700
	2РМДТ		⊕	1,5	19	19	5	7	110	560
30	2РМТ		⊕	1,0	24	24	1	5	100	560
	2РМДТ		⊕	1,5	8	4	7	13	120	560
27	2РМДТ		⊕	2		2		18		
	22	2РМДТ		⊕		3		2		
30	2РМДТ		⊕	1,5	24	24	5	7	140	560
	2РМТ		⊕	1	32	32	1	4	106	560

Продолжение таблицы 1

1	2	3	4	5	6	7	8	9	10	11
33	2РМДТ			3	7	7	9	32	128	560
	2РМТ			1	20	12	1	6	100	700
				1		8				560
	2РМТ			1	20	10	4	6	110	700
			1	8		560				
			3	2		36				
2РМДТ			1,5	32	32	5	6	160	560	
36	2РМТ			1	20	10	2	5	100	700
				1		6				560
				1,5		4				10
	2РМТ			1	22	17	1	6	110	700
				1		5				560
	2РМДТ			1,5	20	12	5	8	133	700
			1,5	8		560				
			1,5	20	10	6	10	147	700	
			1,5		8				560	
	3	2	36							
39	2РМДТ			1,5	22	5	5	8	146	560
				1,5		17				700
	2РМТ			1	45	10	2	4	167	700
				1		30				560
			1,5	5		8				

Продолжение таблицы 1

1	2	3	4	5	6	7	8	9	10	11
	2PMT		◆	1	30	15	2	4,5	168	700
			◆	1,5		15		9		560
42	2PMT		◆	1	50	10	2	4	190	700
			◆	1		33		8		560
			◆	1,5		7				
	2PMDT		◆	1,5	45	10	5	5	187	700
			◆	1,5		35		560		
45	2PMDT		◆	1,5	50	35	8	5	260	560
			◆	2		15		7,5		

Вилки, розетки 2PMT, 2PMDT

блочные

кабельные



Таблица 2

Условный размер корпуса	Блочные		мм		Кабельные	
	D _{лев}	A	B	D _{max}	L _{max}	
14	M 14x1	17	24	22	25	
18	M 18x1	20	27	25	25	
22	M 22x1	23	30	29	27	
24	M 24x1	26	33	32	25	
27	M 27x1	29	36	35	25	
30	M 30x1	31	38	39	27	
33	M 33x1	32	40	42	27	
36	M 36x1	35	43	45	25	
39	M 39x1	37	46	48	25	
42	M 42x1	40	49	51	25	
45	M 45x1	43	52	54	27	

Патрубки прямые с экранированными гайками (ПЭ)

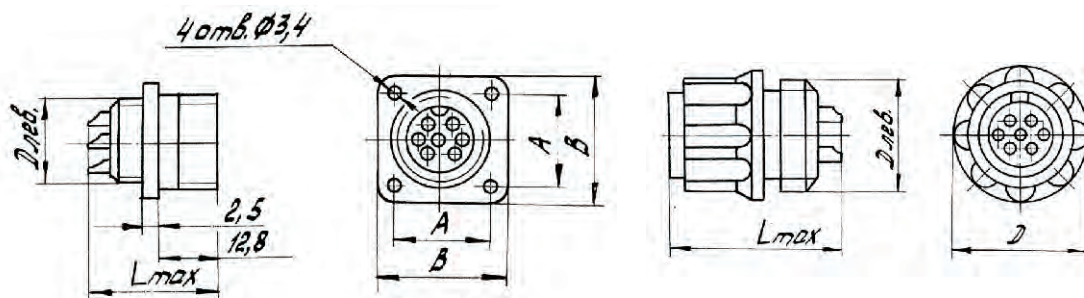

Таблица 3

D _{лев}	мм	
	d ₁	L _{max}
М 14х1	6,5	28,7
М 18х1	10,5	28,7
М 22х1	14	28,7
М 24х1	16	34,7
М 27х1	18	34,7
М 30х1	19	34,7
М 33х1	23	39,7
М 36х1	23	39,7
М 39х1	24	39,7
М 42х1	29	39,7
М 45х1	29	39,7

Патрубки прямые с экранированными гайками (ПЭ)

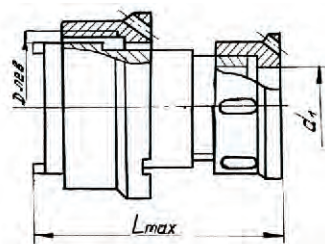

Таблица 4

D _{лев}	мм	
	d ₁	L _{max}
М 14х1	6,5	34
М 18х1	10,5	34
М 22х1	14,5	36,6
М 24х1	16,6	43
М 27х1	18,5	43
М 30х1	20,5	43
М 33х1	22,5	48
М 36х1	22,5	48
М 39х1	24,5	48
М 42х1	30,5	48
М 45х1	30,5	48

Патрубки угловые с экранированными гайками (УЭ)

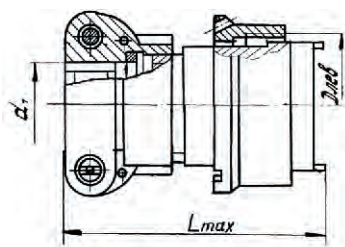

Таблица 5

D _{лев}	мм	
	d ₁	L _{max}
M 14x1	6,5	31
M 18x1	10,5	34
M 22x1	14	41
M 24x1	16	43
M 27x1	18	46
M 30x1	19	48
M 33x1	23	53
M 36x1	23	50
M 39x1	24	53
M 42x1	29	58

Патрубки угловые с экранированными гайками (УЭ)

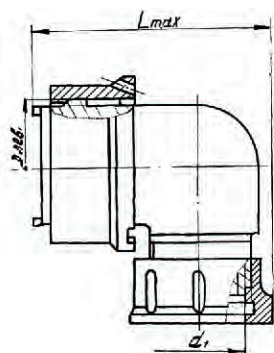

Таблица 6

D _{лев}	мм	
	d ₁	L _{max}
M 14x1	6,5	35
M 18x1	10,5	38
M 22x1	14,5	42,5
M 24x1	16,6	44,5
M 27x1	18,5	46,5
M 30x1	20,5	48,5
M 33x1	22,5	54,5
M 36x1	22,5	51,5
M 39x1	24,5	54,5
M 42x1	30,5	61,5

Заглушка эксплуатационная для приборных соединителей 2PMT, 2PMDT

Таблица 7

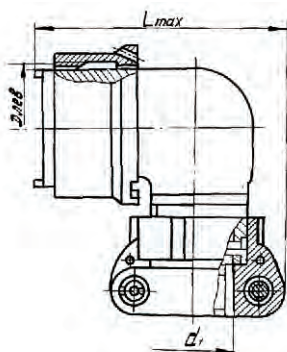
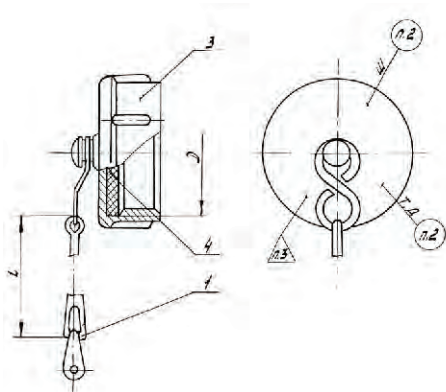

Условный размер корпуса	Обозначение	D	L
14	ЭП2PMT-14	M 16x1	29
18	ЭП2PMT-18	M 20x1	38
22	ЭП2PMT-22	M 24x1	38
24	ЭП2PMT-24	M 27x1,5	38
27	ЭП2PMT-27	M 30x1,5	47
30	ЭП2PMT-30	M 33x1,5	47
33	ЭП2PMT-33	M 36x1,5	47
36	ЭП2PMT-36	M 39x1,5	74
39	ЭП2PMT-39	M 42x1,5	74
42	ЭП2PMT-42	M 45x1,5	74
45	ЭП2PMT-45	M 48x1,5	74

Заглушка эксплуатационная для кабельных соединителей 2PMT, 2PMDT

Таблица 7

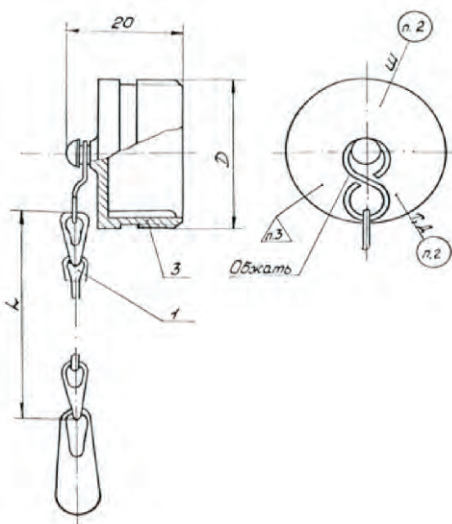

Условный размер корпуса	Обозначение	D	L
14	ЭК2PMT-14	M 16x1	29
18	ЭК2PMT-18	M 20x1	38
22	ЭК2PMT-22	M 24x1	38
24	ЭК2PMT-24	M 27x1,5	38
27	ЭК2PMT-27	M 30x1,5	47
30	ЭК2PMT-30	M 33x1,5	47
33	ЭК2PMT-33	M 36x1,5	47
36	ЭК2PMT-36	M 39x1,5	74
39	ЭК2PMT-39	M 42x1,5	74
42	ЭК2PMT-42	M 45x1,5	74
45	ЭК2PMT-45	M 48x1,5	74