



СОЕДИНИТЕЛИ 2РМТ, 2РМДТ

Соединители предназначены для работы в электрических цепях постоянного, переменного (частотой до 3 МГц) токов.

Соединители состоят из кабельных и приборных вилок (розеток).

Приборная часть соединителей изготавливается без патрубков или с прямыми патрубками, кабельная часть без патрубков, с прямыми или угловыми патрубками.

Сочленение соединителей резьбовое, поляризация корпусов - однополюсная.

Покрытие контактов - золото или серебро.

Условный размер корпусов, схемы расположения контактов $\varnothing 1,0; 1,5; 2,0; 3,0$ мм и их количество приведены в табл. 1.

Соединители изготавливаются для монтажа экранированными или неэкранированными кабелями (проводами) при этом изменяется вид концевой гайки патрубка.

Соединители предназначены для внутреннего монтажа во всеклиматическом исполнении в соответствии с техническими условиями ГЕ0.364.126 ТУ (АШДК.434410.062ТУ).

Соединители 2РМТ и 2РМДТ имеют различные схемы расположения контактов и не взаимосочленяемы.

Соединителям присвоены условные обозначения, которые состоят из следующих классификационных признаков:

| 2РМТ (2РМДТ) | 22 | К(Б) | П(У) | Н(Э) | 10 | Г(Ш) | 1 | А(В) | 1 | Л | В |
|---|----|------|------|------|----|------|---|------|---|---|---|
| Тип соединителя | | | | | | | | | | | |
| Условный размер корпуса | | | | | | | | | | | |
| Вид корпуса: К-кабельный, Б - приборный | | | | | | | | | | | |
| Вид патрубка: П - прямой, У - угловой | | | | | | | | | | | |
| Вид гайки патрубка: Э - для экранированного кабеля Н - для неэкранированного кабеля | | | | | | | | | | | |
| Количество контактов | | | | | | | | | | | |
| Часть соединителя: Ш - вилка, Г - розетка | | | | | | | | | | | |
| Обозначение сочетания контактов см. таблица 1 | | | | | | | | | | | |
| Покрытие контактов: А - золото, В - серебро | | | | | | | | | | | |
| Теплостойкость 100 °С | | | | | | | | | | | |
| Л - левая розетка (только для проходных вилок) | | | | | | | | | | | |
| Всеклиматическое исполнение | | | | | | | | | | | |

Обозначение соединителей при заказе и в конструкторской документации другой продукции состоит из слова "Вилка" ("Розетка"), условного обозначения типоконструкции, обозначения ТУ.

Необходимый вид патрубка и гайки выбирается по табл. 3-6 в зависимости от конструктивного исполнения и способа монтажа: ПН - патрубок прямой с неэкранированной гайкой, УН - патрубок угловой с неэкранированной гайкой, ПЭ - патрубок прямой с экранированной гайкой, УЭ - патрубок угловой с экранированной гайкой.

| Примеры обозначения: | | |
|--------------------------|------------------------------------|--|
| Розетка 2PMT22КПН10Г1А1В | ГЕО.364.126ТУ (АШДК.434410.062ТУ), | |
| Розетка 2PMT22К10Г1А1В | ГЕО.364.126ТУ (АШДК.434410.062ТУ), | |
| Розетка 2PMDT30Б8Г7А1В | ГЕО.364.126ТУ (АШДК.434410.062ТУ), | |

По дополнительному заказу изготавливаются эксплуатационные металлические приборные (ЭП 2PMT) и кабельные (ЭК 2PMT) заглушки.

Технические характеристики

Сопrotивление контактов:

| Диаметр контакта, мм | 1,0 | 1,5 | 2,0 | 3,0 |
|---|-------------|-----|-----|-----|
| Сопrotивление контактов не более, МОм | 5,0 | 2,5 | 1,6 | 0,8 |
| Сопrotивление изоляции в нормальных климатических условиях, не менее, МОм | 5000 | | | |
| Максимальная токовая нагрузка | см. табл. 1 | | | |
| Максимальное рабочее напряжение (амплитудное значение) | см. табл. 1 | | | |
| Количество сочленений - расчленений | 500 | | | |
| Минимальная наработка, часов | 1000 | | | |
| Срок сохраняемости, лет | 15 | | | |
| Соединители устойчивы к воздействию спецфакторов | | | | |

Условия эксплуатации

Механические факторы:

Синусоидальная вибрация:

Диапазон частот, Гц 1 - 5000
Ускорение, м/с² (g) 490 (50)

Механический удар:

Одиночного действия: Ускорение, м/с² (g) 5000 (500)

Многokратного действия: Ускорение, м/с² (g) 1000 (100)



















Климатические факторы:

Повышенная рабочая температура среды, °C 100

Пониженная рабочая температура среды, °C минус 60

Атмосферное пониженное давление, Па (мм рт. ст.) 133,32·10⁻¹²(10⁻¹²)

Таблица 1

| Условный размер корпуса | Тип соединителя | Схема расположения контактов | Условное обозначение контактов | Диаметр контактов, мм | Количество контактов | | Обозначение сочетания контактов | Максимальная токовая нагрузка, А | | Максимальное рабочее напряжение, В |
|-------------------------|-----------------|---|---|-----------------------|----------------------|------------------|---------------------------------|----------------------------------|--------------------------|------------------------------------|
| | | | | | в соединителе | каждого диаметра | | на одиночный контакт | суммарная на соединитель | |
| 1 | 2 | 3 | 4 | 5 | 6 | 7 | 8 | 9 | 10 | 11 |
| 14 | 2РМТ |  | ⊕ | 1 | 4 | 4 | 1 | 8 | 27 | 560 |
| | 2РМДТ |  | ⊕ | 1 | 7 | 7 | 1 | 7 | 40 | 560 |
| 18 | 2РМТ |  | ⊕ | 1,5 | 4 | 4 | 5 | 15 | 50 | 560 |
| | 2РМДТ |  | ⊕ | 2 | 4 | 2 | 3 | 18 | 80 | 560 |
| 22 | 2РМТ |  | ⊕ | 3 | | 2 | | 32 | | |
| 24 | 2РМТ |  | ⊕ | 1 | 10 | 10 | 1 | 7 | 58 | 560 |
| | 2РМДТ |  | ⊕ | 1 | 19 | 19 | 1 | 5 | 80 | 560 |
| 27 | 2РМТ |  | ⊕ | 1,5 | 10 | 10 | 5 | 10 | 83 | 560 |
| | 2РМДТ |  | ⊕ | 1 | 7 | 5 | 2 | 8 | 60 | 700 |
| 22 | 2РМТ |  | ⊕ | 1,5 | | 2 | | 16 | | |
| 27 | 2РМДТ |  | ⊕ | 1,5 | 7 | 7 | 5 | 12 | 70 | 700 |
| | 2РМДТ |  | ⊕ | 1,5 | 19 | 19 | 5 | 7 | 110 | 560 |
| 30 | 2РМТ |  | ⊕ | 1,0 | 24 | 24 | 1 | 5 | 100 | 560 |
| | 2РМДТ |  | ⊕ | 1,5 | 8 | 4 | 7 | 13 | 120 | 560 |
| 27 | 2РМДТ |  | ⊕ | 2 | | 2 | | 18 | | |
| | 22 | 2РМДТ |  | ⊕ | | 3 | | 2 | | |
| 30 | 2РМДТ |  | ⊕ | 1,5 | 24 | 24 | 5 | 7 | 140 | 560 |
| | 2РМТ |  | ⊕ | 1 | 32 | 32 | 1 | 4 | 106 | 560 |

Продолжение таблицы 1

| 1 | 2 | 3 | 4 | 5 | 6 | 7 | 8 | 9 | 10 | 11 | |
|-------|-------|---|-----|-----|----|-----|----|-----|-----|-----|-----|
| 33 | 2РМДТ | | | 3 | 7 | 7 | 9 | 32 | 128 | 560 | |
| | 2РМТ | | | 1 | 20 | 12 | 1 | 6 | 100 | 700 | |
| | | | | 1 | | 8 | | | | 560 | |
| | 2РМТ | | | 1 | 20 | 10 | 4 | 6 | 110 | 700 | |
| | | | 1 | 8 | | 36 | | | | 560 | |
| | | | 3 | 2 | | | | | | | |
| 2РМДТ | | | 1,5 | 32 | 32 | 5 | 6 | 160 | 560 | | |
| 36 | 2РМТ | | | 1 | 20 | 10 | 2 | 5 | 100 | 700 | |
| | | | | 1 | | 6 | | | | 10 | 560 |
| | | | | 1,5 | | 4 | | | | | |
| | 2РМТ | | | 1 | 22 | 17 | 1 | 6 | 110 | 700 | |
| | | | | 1 | | 5 | | | | 560 | |
| | 2РМДТ | | | 1,5 | 20 | 12 | 5 | 8 | 133 | 700 | |
| | | | 1,5 | 8 | | 560 | | | | | |
| | | | 1,5 | 20 | 10 | 6 | 10 | 147 | 700 | | |
| | | | 1,5 | | 8 | | | | 36 | 560 | |
| | 3 | 2 | | | | | | | | | |
| 39 | 2РМДТ | | | 1,5 | 22 | 5 | 5 | 8 | 146 | 560 | |
| | | | | 1,5 | | 17 | | | | 700 | |
| | 2РМТ | | | 1 | 45 | 10 | 2 | 4 | 167 | 700 | |
| | | | | 1 | | 30 | | | | 8 | 560 |
| | | | 1,5 | 5 | | | | | | | |

Продолжение таблицы 1

| 1 | 2 | 3 | 4 | 5 | 6 | 7 | 8 | 9 | 10 | 11 |
|----|-------|---|---|-----|----|----|---|-----|-----|-----|
| | 2PMT | | ◆ | 1 | 30 | 15 | 2 | 4,5 | 168 | 700 |
| | | | ◆ | 1,5 | | 15 | | 9 | | 560 |
| 42 | 2PMT | | ◆ | 1 | 50 | 10 | 2 | 4 | 190 | 700 |
| | | | ◆ | 1 | | 33 | | 8 | | 560 |
| | | | ◆ | 1,5 | | 7 | | | | |
| | 2PMDT | | ◆ | 1,5 | 45 | 10 | 5 | 5 | 187 | 700 |
| | | | ◆ | 1,5 | | 35 | | 560 | | |
| 45 | 2PMDT | | ◆ | 1,5 | 50 | 35 | 8 | 5 | 260 | 560 |
| | | | ◆ | 2 | | 15 | | 7,5 | | |

Вилки, розетки 2PMT, 2PMDT

блочные

кабельные



Таблица 2

| Условный размер корпуса | Блочные | | мм | | Кабельные | |
|-------------------------|------------------|----|----|------------------|------------------|--|
| | D _{лев} | A | B | D _{max} | L _{max} | |
| 14 | M 14x1 | 17 | 24 | 22 | 25 | |
| 18 | M 18x1 | 20 | 27 | 25 | 25 | |
| 22 | M 22x1 | 23 | 30 | 29 | 27 | |
| 24 | M 24x1 | 26 | 33 | 32 | 25 | |
| 27 | M 27x1 | 29 | 36 | 35 | 25 | |
| 30 | M 30x1 | 31 | 38 | 39 | 27 | |
| 33 | M 33x1 | 32 | 40 | 42 | 27 | |
| 36 | M 36x1 | 35 | 43 | 45 | 25 | |
| 39 | M 39x1 | 37 | 46 | 48 | 25 | |
| 42 | M 42x1 | 40 | 49 | 51 | 25 | |
| 45 | M 45x1 | 43 | 52 | 54 | 27 | |

Патрубки прямые с экранированными гайками (ПЭ)

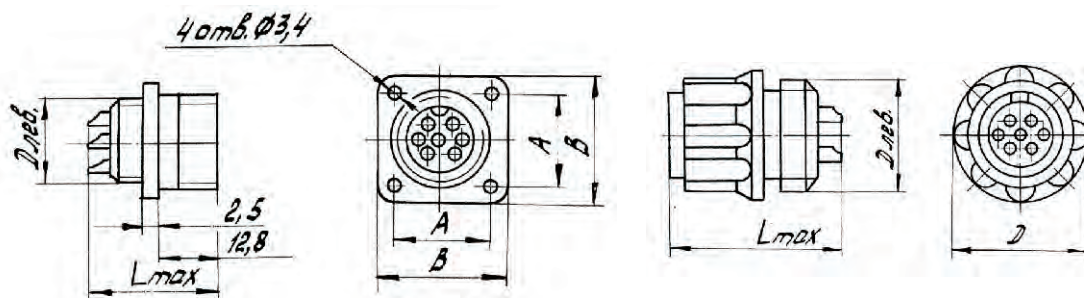

Таблица 3

| D _{лев} | мм | |
|------------------|----------------|------------------|
| | d ₁ | L _{max} |
| М 14х1 | 6,5 | 28,7 |
| М 18х1 | 10,5 | 28,7 |
| М 22х1 | 14 | 28,7 |
| М 24х1 | 16 | 34,7 |
| М 27х1 | 18 | 34,7 |
| М 30х1 | 19 | 34,7 |
| М 33х1 | 23 | 39,7 |
| М 36х1 | 23 | 39,7 |
| М 39х1 | 24 | 39,7 |
| М 42х1 | 29 | 39,7 |
| М 45х1 | 29 | 39,7 |

Патрубки прямые с экранированными гайками (ПЭ)

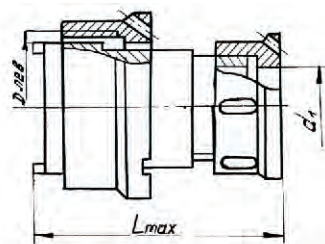

Таблица 4

| D _{лев} | мм | |
|------------------|----------------|------------------|
| | d ₁ | L _{max} |
| М 14х1 | 6,5 | 34 |
| М 18х1 | 10,5 | 34 |
| М 22х1 | 14,5 | 36,6 |
| М 24х1 | 16,6 | 43 |
| М 27х1 | 18,5 | 43 |
| М 30х1 | 20,5 | 43 |
| М 33х1 | 22,5 | 48 |
| М 36х1 | 22,5 | 48 |
| М 39х1 | 24,5 | 48 |
| М 42х1 | 30,5 | 48 |
| М 45х1 | 30,5 | 48 |

Патрубки угловые с экранированными гайками (УЭ)

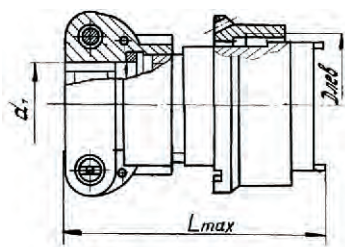

Таблица 5

| D _{лев} | мм | |
|------------------|----------------|------------------|
| | d ₁ | L _{max} |
| M 14x1 | 6,5 | 31 |
| M 18x1 | 10,5 | 34 |
| M 22x1 | 14 | 41 |
| M 24x1 | 16 | 43 |
| M 27x1 | 18 | 46 |
| M 30x1 | 19 | 48 |
| M 33x1 | 23 | 53 |
| M 36x1 | 23 | 50 |
| M 39x1 | 24 | 53 |
| M 42x1 | 29 | 58 |

Патрубки угловые с экранированными гайками (УЭ)

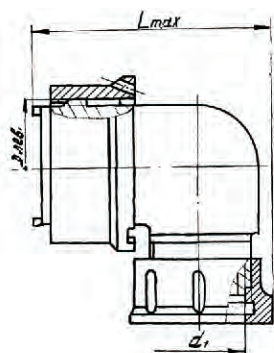

Таблица 6

| D _{лев} | мм | |
|------------------|----------------|------------------|
| | d ₁ | L _{max} |
| M 14x1 | 6,5 | 35 |
| M 18x1 | 10,5 | 38 |
| M 22x1 | 14,5 | 42,5 |
| M 24x1 | 16,6 | 44,5 |
| M 27x1 | 18,5 | 46,5 |
| M 30x1 | 20,5 | 48,5 |
| M 33x1 | 22,5 | 54,5 |
| M 36x1 | 22,5 | 51,5 |
| M 39x1 | 24,5 | 54,5 |
| M 42x1 | 30,5 | 61,5 |

Заглушка эксплуатационная для приборных соединителей 2PMT, 2PMDT

Таблица 7

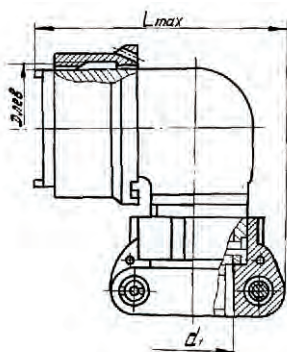
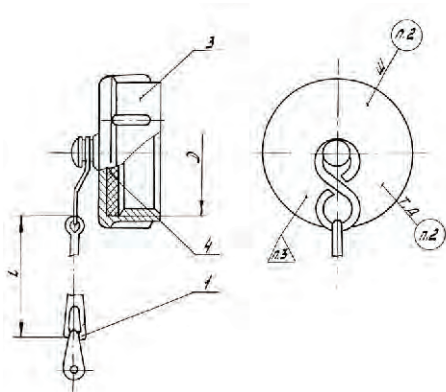

| Условный размер корпуса | Обозначение | D | L |
|-------------------------|-------------|----------|----|
| 14 | ЭП2PMT-14 | M 16x1 | 29 |
| 18 | ЭП2PMT-18 | M 20x1 | 38 |
| 22 | ЭП2PMT-22 | M 24x1 | 38 |
| 24 | ЭП2PMT-24 | M 27x1,5 | 38 |
| 27 | ЭП2PMT-27 | M 30x1,5 | 47 |
| 30 | ЭП2PMT-30 | M 33x1,5 | 47 |
| 33 | ЭП2PMT-33 | M 36x1,5 | 47 |
| 36 | ЭП2PMT-36 | M 39x1,5 | 74 |
| 39 | ЭП2PMT-39 | M 42x1,5 | 74 |
| 42 | ЭП2PMT-42 | M 45x1,5 | 74 |
| 45 | ЭП2PMT-45 | M 48x1,5 | 74 |

Заглушка эксплуатационная для кабельных соединителей 2PMT, 2PMDT

Таблица 7

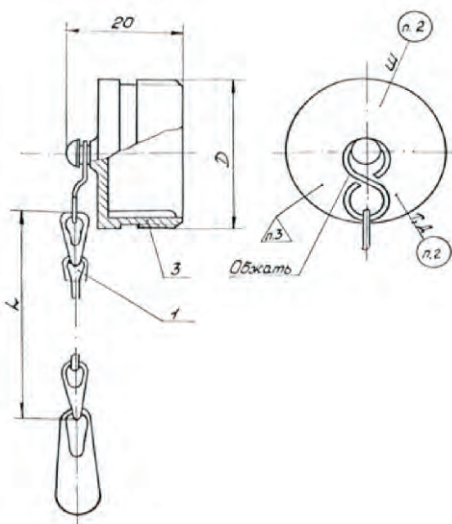

| Условный размер корпуса | Обозначение | D | L |
|-------------------------|-------------|----------|----|
| 14 | ЭК2PMT-14 | M 16x1 | 29 |
| 18 | ЭК2PMT-18 | M 20x1 | 38 |
| 22 | ЭК2PMT-22 | M 24x1 | 38 |
| 24 | ЭК2PMT-24 | M 27x1,5 | 38 |
| 27 | ЭК2PMT-27 | M 30x1,5 | 47 |
| 30 | ЭК2PMT-30 | M 33x1,5 | 47 |
| 33 | ЭК2PMT-33 | M 36x1,5 | 47 |
| 36 | ЭК2PMT-36 | M 39x1,5 | 74 |
| 39 | ЭК2PMT-39 | M 42x1,5 | 74 |
| 42 | ЭК2PMT-42 | M 45x1,5 | 74 |
| 45 | ЭК2PMT-45 | M 48x1,5 | 74 |